

Ogólny widok turbogenerators z chłodzeniem pośrednim powietrznym

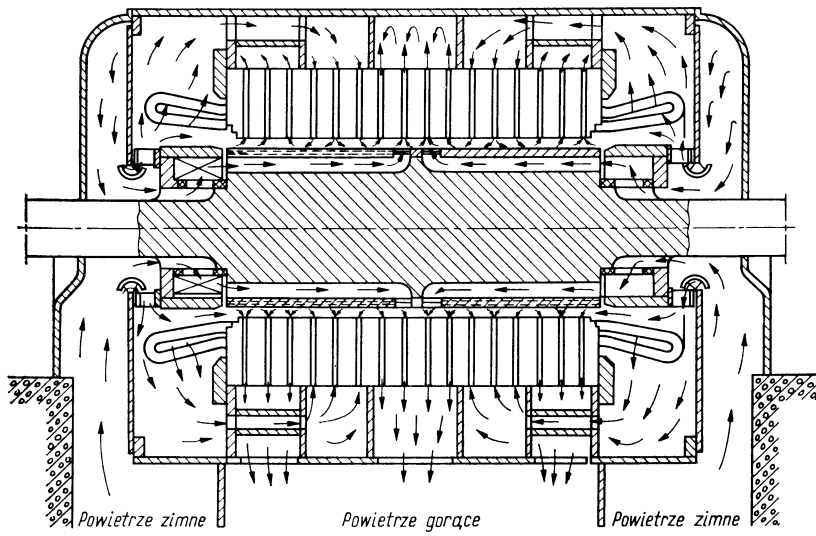

Schemat trójstrugowej wentylacji powietrznej pośredniej

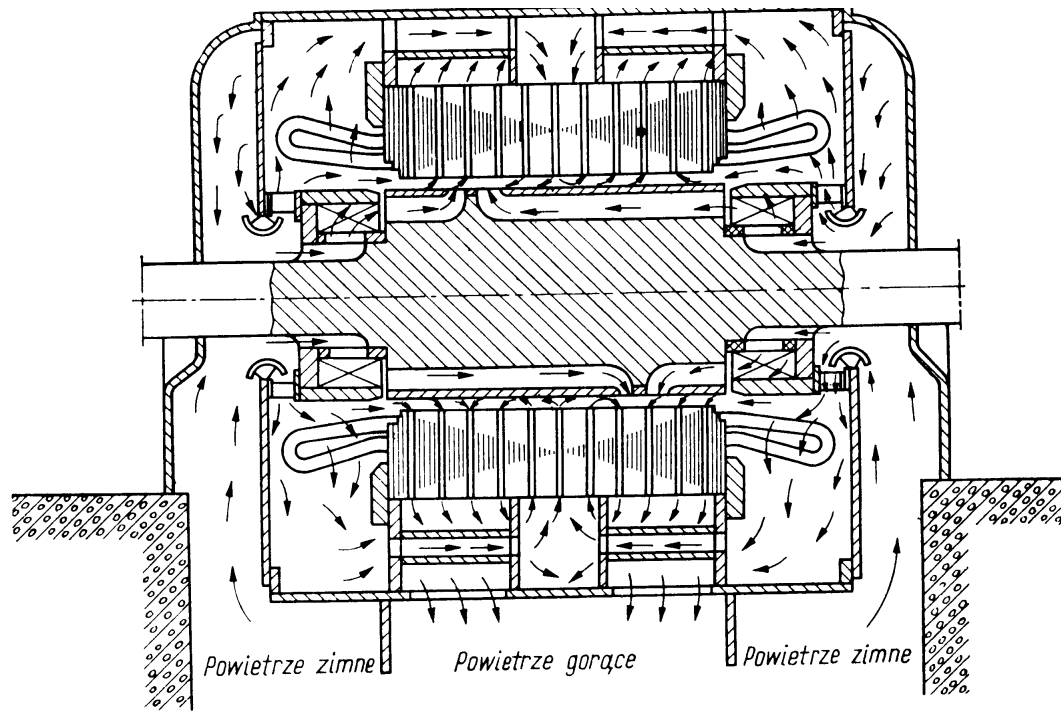

Schemat dwustrugowej wentylacji powietrznej pośredniej

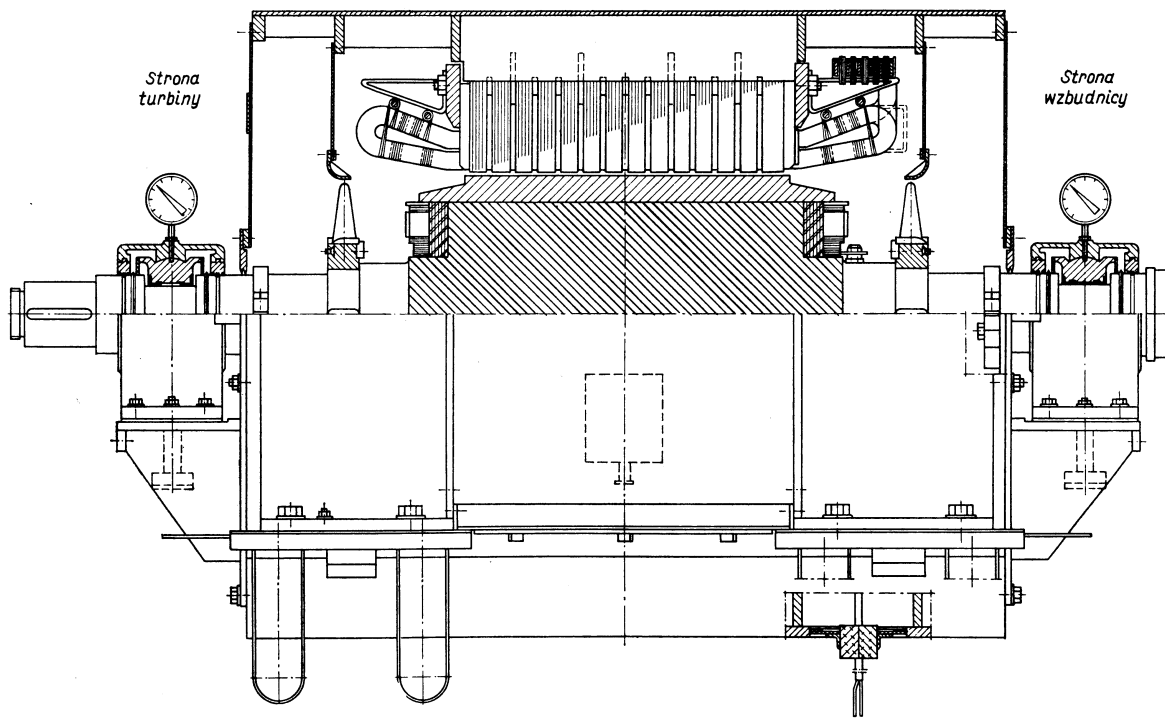

Przekrój podłużny czterobiegunowego turbogenerators dużej mocy

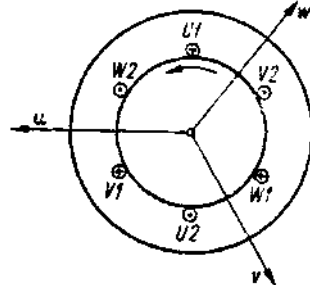
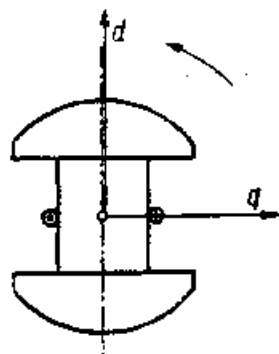
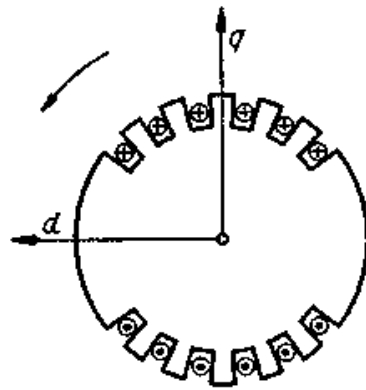
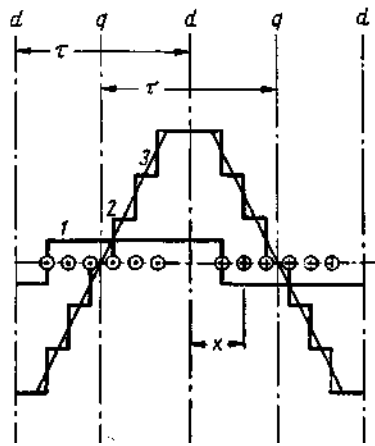
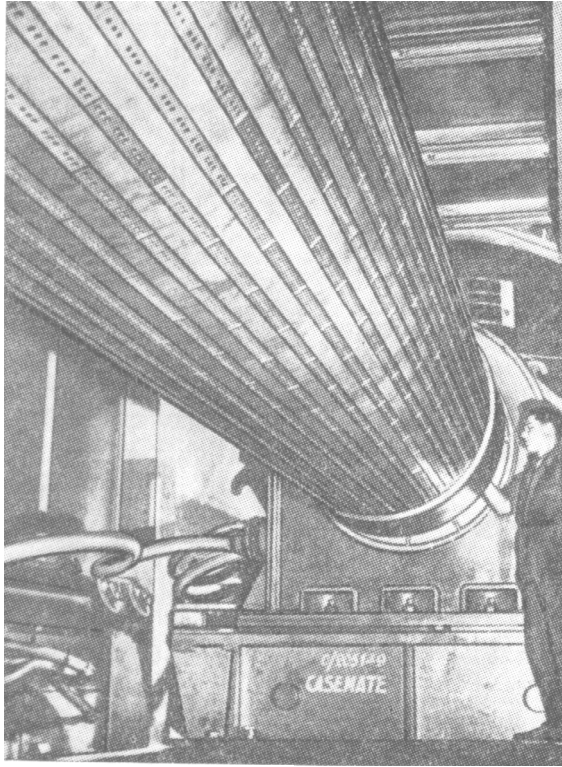

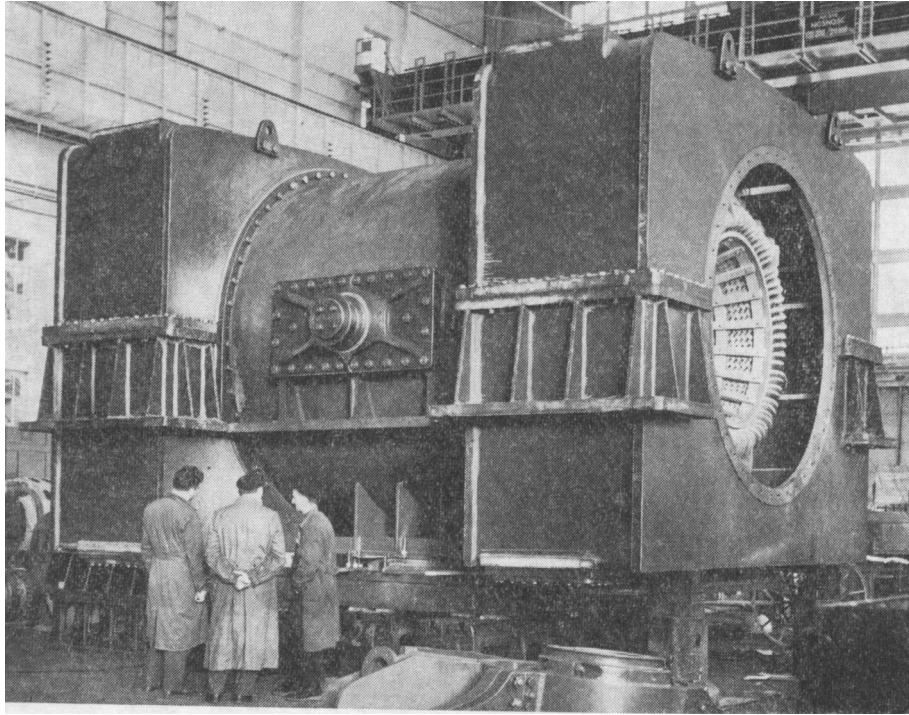

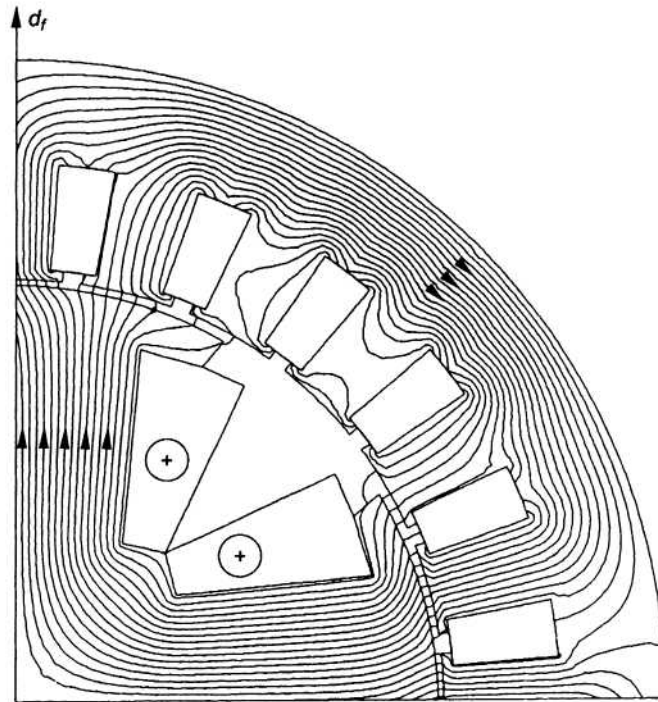

Rozkład chwilowy pola magnetycznego w maszynie synchronicznej wzbudzanego przepływem prądu w uzwojeniu skupionym na biegunach wirnika (magneśnicy)

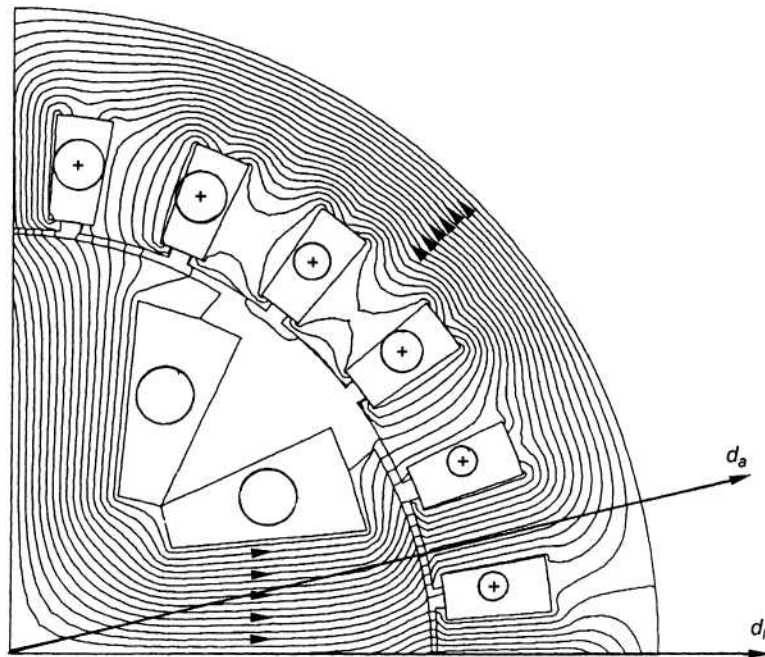

Rozkład chwilowy pola magnetycznego w maszynie synchronicznej wzbudzanego przepływem prądu w uzwojeniach twornika na stojanie